



Français

GTO-1001EZ/ GTO-751EZ/GTO-501EZ

Amplificateur de subwoofer



GUIDE D'UTILISATION

POURQUOI DOIT-ON ACCORDER UNE ATTENTION À CE MANUEL

Les performances du système audio de votre véhicule dépendent autant de la qualité d'installation et de la configuration que de la qualité du matériel. Ces nouveaux amplificateurs de subwoofer JBL® GTO sont des dispositifs robustes construits avec des composants de très haute qualité, et surpasseront tout produit concurrent sur le banc d'essai. Pour tirer les meilleures performances possibles de votre nouvel ampli, qu'il soit installé par vous-même ou par un professionnel, nous avons intégré quelques nouvelles fonctionnalités qui simplifient l'installation en donnant beaucoup de précision et vous garantissant d'obtenir toute la puissance et les performances que vous avez payées.

POURQUOI CES AMPLIFICATEURS DIFFERENTS

Tous les amplificateurs comprennent certaines fonctions de traitement de signal, des commandes de réglage de niveau et d'autres commutateurs et connecteurs qui permettent de connecter l'ampli à presque tout système existant. Cependant, avec plusieurs amplificateurs, une grande technicité est nécessaire pour faire le meilleur usage de ces connecteurs, commutateurs et commandes afin d'obtenir un son sans bruit. Les amplificateurs de subwoofer JBL GTO sont simples à installer, conçus pour supprimer tout bruit dans la mesure du possible de l'ampli.

POURQUOI LA CONFIGURATION DES ENTREES EST SIMPLE

Les amplificateurs GTO comprennent des adaptateurs pour connecter presque tout signal analogique et des témoins de gain et un CD d'installation qui permettent de simplifier tout réglage précis, indépendamment de votre niveau d'expérience. La configuration des amplificateurs GTO est un peu différente de celle des amplificateurs que vous avez installés auparavant, **lisez donc ce manuel avant de commencer. Si vous êtes un installateur expérimenté, vous pouvez ignorer tout ceci, mais pas la procédure d'installation de la page 6.**

Nous pouvons toujours mieux vous servir si vous avez besoin du service sous garantie, conservez votre facture originale et enregistrez en ligne votre GTO-1001EZ ou GTO-751EZ ou GTO-501EZ sur www.jbl.com.

ARTICLES INCLUS

Les articles suivants sont inclus dans l'emballage. Si l'un de ces articles est manquant, contactez votre revendeur agréé JBL, ou le service à la clientèle JBL à l'adresse www.jbl.com.

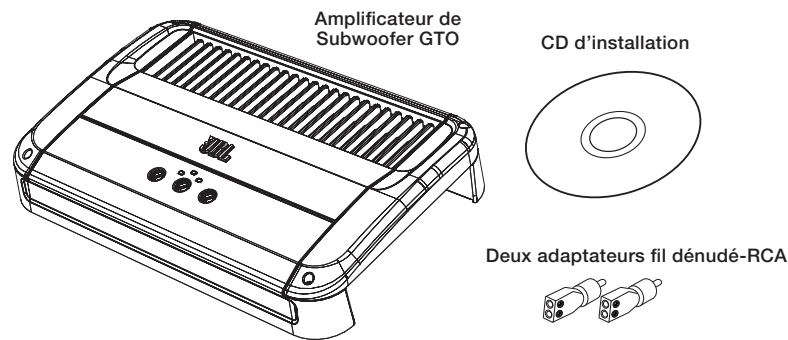

EMPLACEMENT ET MONTAGE

AVERTISSEMENTS ET CONSEILS D'INSTALLATION

IMPORTANT : Débranchez la borne négative (-) de la batterie du véhicule avant de commencer l'installation.

- Portez toujours des lunettes de protection lors de l'utilisation d'outils.
- Vérifiez les espaces libres des deux côtés de la surface de montage. Veillez à ce que les vis ou les fils ne percent des conduites de frein, de carburant ou faisceaux de fils et que le cheminement des fils n'affecte pas le fonctionnement sécuritaire du véhicule.
- Les branchements électriques doivent être corrects et bien isolés.
- Remplacez tout fusible grillé de l'amplificateur par un fusible de même type ayant les mêmes valeurs nominales.

EMPLACEMENT DE L'INSTALLATION

Les amplificateurs nécessitent une circulation d'air pour ne pas surchauffer. Choisissez un emplacement qui assure suffisamment d'air pour refroidir l'ampli.

- Sous un siège (à condition de l'amplificateur n'affecte pas le mécanisme de réglage du siège), dans le coffre ou dans tout autre endroit qui fournit suffisamment d'air de refroidissement.
- N'installez pas l'amplificateur avec le dissipateur de chaleur vers le bas, cela interfère avec le refroidissement par convection de l'amplificateur.
- Installez l'amplificateur de manière à ne pas être endommagé par les pieds des passagers arrière ou les mouvements du chargement du coffre.
- Installez l'amplificateur de manière qu'il soit loin de toute humidité – n'installez jamais un amplificateur à l'extérieur d'un véhicule ou dans le compartiment moteur.

INSTALLATION DE L'AMPLIFICATEUR

REMARQUE : Il est plus commode de faire toutes les connexions de l'amplificateur avant de l'installer de manière permanente dans le véhicule.

Avant d'installer l'amplificateur vous devez retirer les deux couvercles d'extrémité afin que les trous de montage et les connexions deviennent accessibles. Utilisez un tournevis cruciforme et retirez les vis de fixation puis les couvercles d'extrémité, comme illustré. Conservez les vis dans un endroit sûr, pour que vous puissiez les réutiliser pour fixer les couvercles d'extrémité une fois toutes les connexions de l'amplificateur terminées.

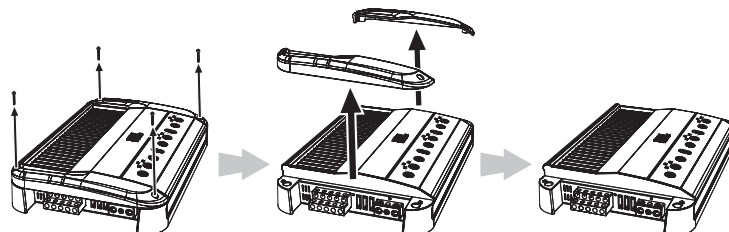

REMARQUE : Avant d'installer l'amplificateur de façon permanente, lisez le paragraphe *Commutateur de mise en marche automatique* ci-dessous, pour déterminer le réglage de ce commutateur, qui est situé sur le panneau inférieur de l'amplificateur.

1. Sélectionnez un emplacement d'installation approprié tel que décrit ci-dessus.
2. Utilisez l'amplificateur comme gabarit et marquez les emplacements des trous de fixation sur la surface de montage.
3. Percez des trous dans la surface de montage.
4. Fixez l'amplificateur à la surface de montage avec quatre vis de montage appropriées de votre choix. Nous vous suggérons d'utiliser des vis cruciformes pour tôle n° 8. Assurez-vous que l'amplificateur est bien fixé.

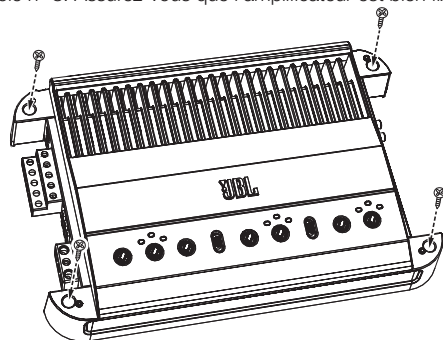

CONNEXIONS

IMPORTANT : Débranchez la borne négative (-) de la batterie du véhicule avant de commencer l'installation.

Si vous n'avez pas procédé ainsi, retirez les deux couvercles d'extrémité qui couvrent les connecteurs de l'amplificateur, comme expliqué dans la section *Installation de l'amplificateur* ci-dessus. Cela donnera un accès plus facile à l'ensemble des connecteurs de l'amplificateur.

COMMUTATEUR DE MISE EN MARCHÉ AUTOMATIQUE

Il n'est pas nécessaire d'avoir une connexion de mise en marche à distance car les amplificateurs GTO disposent de mise en marche par détection de signal qui allume l'amplificateur dès que celui-ci reçoit un signal audio sur l'un de ses connecteurs d'entrée. L'amplificateur s'éteint automatiquement environ cinq minutes après l'arrêt du signal d'entrée.

Si la source de votre système audio comprend un fil de mise en marche à distance et que vous préférez l'utiliser, l'amplificateur détecte l'utilisation de cette fonction qui a priorité par rapport à la détection par signal de mise en marche. Si nécessaire, vous pouvez désactiver la mise en marche par détection de signal en positionnant le commutateur de mise en marche automatique sur "Off".

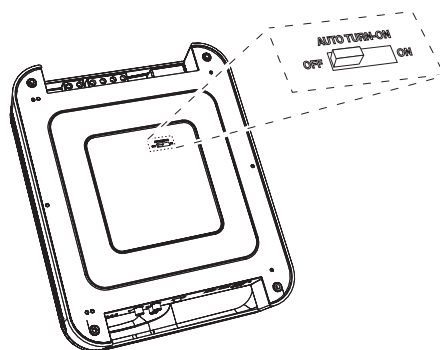

CONNEXION DE L'ALIMENTATION ET DE LA MASSE

Les amplificateurs de subwoofer GTO sont capables de fournir des niveaux de puissance très élevés, et nécessitent des connexions robustes et fiables au système électrique du véhicule afin qu'illustré fournissent des performances optimales.

Utilisation des Connecteurs

Les amplificateurs de subwoofer GTO utilisent le même type de bornes à vis pour les connexions de l'alimentation et des enceintes. Ce type de bornes est facile à utiliser, offre une meilleure circulation de courant et permet une connexion facile des fils à grande section.

Pour utiliser les connecteurs, utilisez un tournevis cruciforme pour desserrer la vis de réglage du connecteur, insérez la partie dénudée du fil et resserrez la vis pour fixer le câble dans le connecteur.

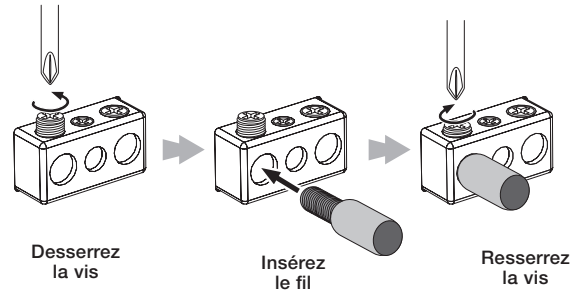

Raccordement à la masse

Connectez un fil (minimum 6AWG - 13,2mm² pour le GTO-1001EZ ; minimum 8AWG - 8,4mm² pour le GTO-751EZ et le GTO 501EZ) de la borne GND de l'amplificateur directement à un point solide sur le châssis du véhicule. Pour avoir une bonne connexion, utilisez du papier de verre pour enlever la peinture de la surface métallique à cet endroit du châssis. Utilisez une rondelle frein en étoile pour fixer la connexion du fil.

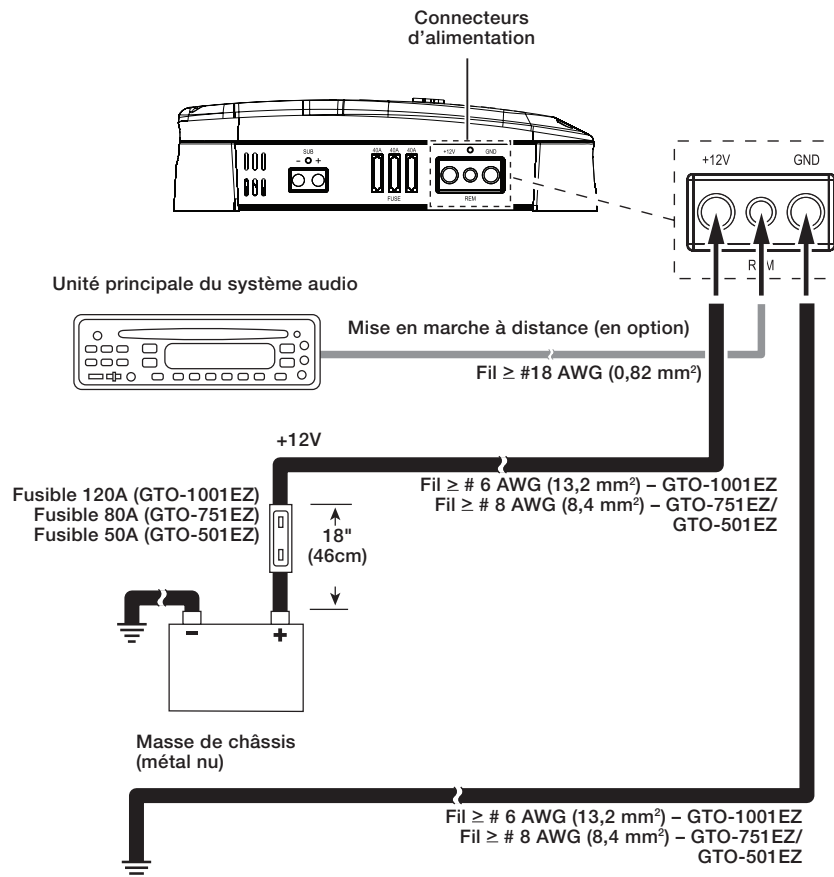

Raccordement de l'alimentation

1. Connectez un fil (minimum 6 AWG, 13,2mm² pour GTO-1001EZ; minimum 8 AWG, 8,4mm² pour GTO-751EZ et GTO-501EZ) directement à la borne positive (+) de la batterie.
2. Installez un porte-fusible pour un fusible 120A (GTO-1001EZ), un fusible 80A (GTO-751EZ) ou un fusible 50A (GTO-501EZ) sur ce fil de longueur maximale 46cm (18") de la borne (+) de la batterie. N'installez pas le fusible dans le porte-fusible pour le moment.
3. Acheminez ce fil vers l'emplacement de l'amplificateur et connectez-le à la borne +12V de l'amplificateur. Veillez à utiliser des passe-fils appropriés à chaque acheminement de fils à travers le tablier ou d'autres plaques métalliques. **IMPORTANT** : Une protection insuffisante du fil positif peut entraîner un incendie dans le véhicule.
4. Lorsque vous aurez terminé l'acheminement et la connexion de ce fil, installez le fusible approprié dans le support que vous avez installé près de la batterie. (Fusible GTO-1001EZ = 120A ; fusible GTO-751EZ = 80A ; fusible GTO-501EZ = 50A.)

CONNEXIONS DES SUBWOOFER

Connectez le subwoofer aux bornes (+) et (-) de l'ampli.

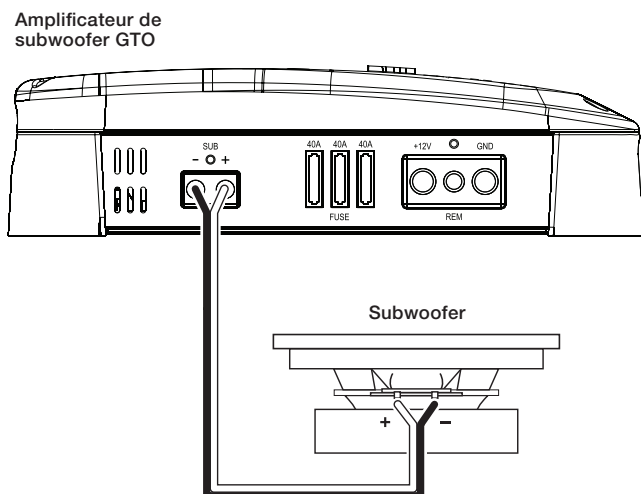

Connectez toujours la borne (+) de l'ampli à la borne (+) du subwoofer et la borne (-) de l'ampli à la borne (-) du subwoofer.

IMPORTANT : Assurez-vous que les fils dénudés (+) et (-) ne se touchent pas et ne touchent pas une autre borne de l'ampli et du subwoofer. Si les fils se touchent, un court-circuit peut avoir lieu et peut endommager l'amplificateur.

REMARQUE : L'impédance minimale du subwoofer est de 2 ohms.

CONNEXIONS DES ENTRÉES

Connecteurs d'entrée

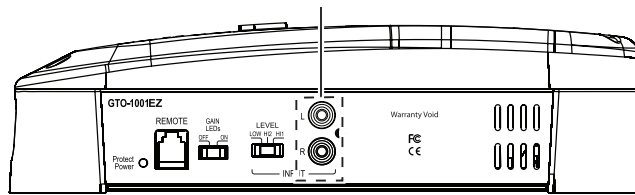

Utilisez des câbles audio RCA pour connecter les unités source ayant des sorties de niveau préamplifiées, utilisez les adaptateurs fil dénudé-RCA fourni pour connecter des unités sources n'ayant pas de connecteurs de sortie RCA.

Utilisez un petit tournevis cruciforme pour desserrer les vis de l'adaptateur et insérez les fils d'enceinte dans les trous situés à l'arrière de l'adaptateur. Serrez les vis pour fixer les fils.

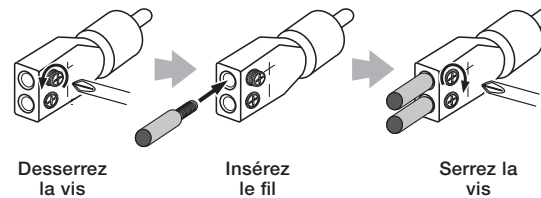

Connectez toujours le fil (+) d'enceinte à la borne (+) de l'adaptateur et le fil (-) d'enceinte à la borne (-) de l'adaptateur.

IMPORTANT : Veillez à ce que les fils dénudés (+) et (-) ne se touchent pas. Si les fils se touchent, un court-circuit peut avoir lieu et peut endommager l'unité source et l'amplificateur.

Lorsque vous aurez terminé, branchez l'adaptateur dans le connecteur d'entrée approprié de l'amplificateur.

- Vous pouvez utiliser le connecteur d'entrée pour raccorder un composant source à une sortie subwoofer mono.

PROCÉDURE DE CONFIGURATION

Les amplificateurs de subwoofer GTO sont livrés avec un CD d'installation comprenant un test des signaux qui permet de régler facilement le gain d'entrée de l'ampli avec précision afin de maximiser la performance signal-bruit et gamme dynamique de l'ampli par rapport au système audio de votre véhicule. Les amplificateurs disposent de trois témoins de gain qui fournissent toutes les remontées de l'information dont vous avez besoin pour régler rapidement le gain au niveau approprié.

COMMANDES

Avant de régler les commandes de l'amplificateur : Vérifiez que toutes les connexions ont été correctement faites, reconnectez la borne négative (-) de la batterie du véhicule et mettez en marche le système audio.

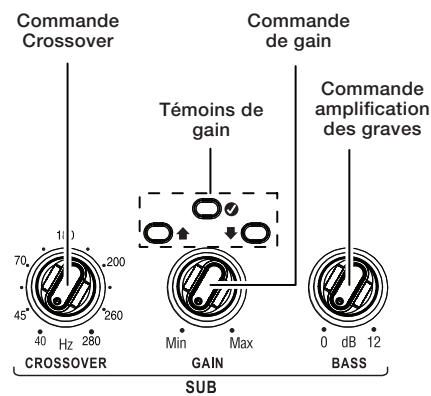

RÉGLAGE DU FILTRE ACTIF

Avant de régler le gain de l'ampli, nous vous conseillons de régler les commandes du crossover du subwoofer. Le crossover est toujours réglé pour des opérations passe-bas.

Commande Filtre actif

Le crossover détermine la fréquence à laquelle les basses fréquences envoyées au subwoofer commencent à être réduites en volume.

Le réglage du filtre passe-bas du crossover du subwoofer dépend en partie des paramètres du canal passe-haut du système, et en partie du type de l'emplacement du subwoofer. Commencez par régler la commande Crossover sur une fréquence légèrement inférieure au réglage le plus faible que vous avez utilisé sur l'un des canaux passe-haut. Après avoir écouté de la musique du système pendant un moment, affinez le réglage passe-bas de la commande Crossover pour réaliser une transition en douceur à partir du subwoofer au reste des enceintes du système tout en évitant un » trou «, où les sons qui se produisent entre le subwoofer et les autres enceintes semblent baisser. L'illustration ci-dessous montre la gamme de fréquence de la commande Crossover passe-bas acceptable.

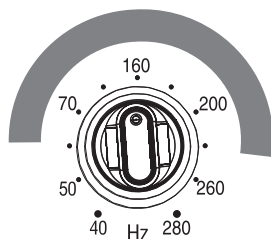

REGLAGE DU GAIN

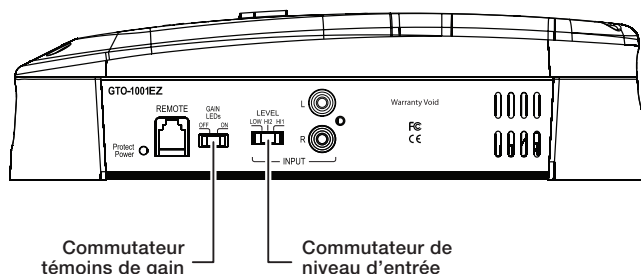

Avant de commencer, assurez-vous que le commutateur témoins de gain est positionné sur » On «.

1. Réglez au départ le niveau d'entrée sur la position "Hi1".

REMARQUE : Si vous avez connecté l'amplificateur de subwoofer GTO aux sorties enceintes de votre système audio de série, le système audio peut afficher le message "enceinte déconnectée" ou peut ne pas reproduire de son avec un ampli relié à sa sortie. Si cela arrive, positionnez le commutateur de Niveau d'entrée de l'amplificateur GTO sur » Hi2 «. La position » Hi2 « inclut un circuit conçu pour tromper ce type de système en série en » voyant « une enceinte connectée à sa sortie.

2. Mettez toutes les commandes gain de l'amplificateur sur » Min «.
3. Si vous avez connecté une télécommande RBC des graves (vendu séparément), mettez son bouton au 3/4 (sens horaire) avant d'effectuer le reste de la procédure. Cela vous permettra d'utiliser la commande pour amplifier ou atténuer le subwoofer après avoir terminé la configuration.
4. Lisez le CD d'installation fourni par le système audio du véhicule.
5. Réglez le volume de l'unité principale du système audio à son maximum (jusqu'au fond).
6. Tournez LENTEMENT vers l'avant la commande de réglage de gain. Les témoins de gain s'allument :
 - Témoin jaune = gain trop faible
 - Témoin vert = Gain correct
 - Témoin rouge = gain trop élevé
7. Tournez LENTEMENT vers l'avant la commande de réglage de gain de manière que le témoin de gain s'allume en vert. Si vous allez au-delà et le témoin s'allume rouge, tournez la commande de gain vers le bas de manière que le témoin s'allume en jaune et faites tourner LENTEMENT vers l'avant la commande de réglage de gain jusqu'à ce que le témoin s'allume en vert.

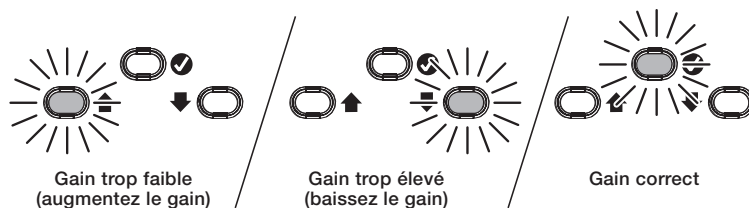

REMARQUE : Si vous tournez vers l'avant la commande de réglage de gain à fond et le témoin est encore allumé jaune, positionnez la commande de gain sur » Min «, positionnez le commutateur de niveau d'entrée sur » Low « et répétez l'étape 6.

8. Lorsque le témoin de gain de l'amplificateur s'allume vert, la configuration du gain de l'ampli GTO est terminée.

REMARQUE : Positionnez le commutateur de témoins de gain de l'amplificateur sur » Off « pour empêcher les témoins de s'allumer en rouge fixe pendant le fonctionnement normal.

AMPLIFICATION DES GRAVES

La commande amplification des graves fournit jusqu'à 12dB d'amplification des graves à 45Hz. Réglez cette commande en fonction de vos goûts personnels, mais faites attention à ne pas la mettre à un niveau si élevé qui risque de provoquer une distorsion sonore ou atteindre la limite absolue de votre subwoofer.

TEMOIN D'ALIMENTATION/PROTECTION

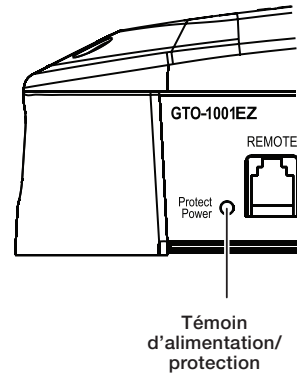

Les couleurs du témoin d'alimentation/Protection de l'amplificateur GTO indiquent l'état de fonctionnement de l'amplificateur :

Témoin orange : Fonctionnement normal (allumé)

Témoin éteint : L'amplificateur est en mode veille

Témoin rouge : L'amplificateur est en mode protection

Si l'amplificateur est en mode protégé (LED rouge), reportez-vous à la section *Dépannage*, à la page 9.

DÉPANNAGE

Si votre amplificateur ne fonctionne pas de la façon attendue, vérifiez si le problème est couvert dans cette section avant d'appeler votre revendeur ou de contacter le service à la clientèle JBL.

PROBLÈME	CAUSES ET SOLUTIONS
Pas de son (le témoin d'alimentation/Protection de l'amplificateur est éteint) :	<ul style="list-style-type: none"> • Vérifiez que les connexions +12V et GND de l'amplificateur ont été effectuées correctement. • Vérifiez si le fusible du fil +12V situé près de la batterie est grillé, si c'est le cas, le remplacer par un fusible identique. • Vérifiez tous les fusibles de l'amplificateur ; si quelques un sont grillés, les remplacer par des fusibles identiques. • Si vous utilisez la connexion REM de l'amplificateur pour la mise en marche, vérifiez que le fil est correctement connecté au fil de mise en marche à distance du système audio ou à la borne de contact ACC du véhicule. • Si vous utilisez le circuit de mise en marche automatique pour allumer l'amplificateur, vérifiez que le commutateur de mise en marche automatique de l'amplificateur (situé sur le panneau inférieur de l'amplificateur) est réglé sur la position » ON «.
Pas de son (le témoin d'alimentation/Protection de l'amplificateur est orange) :	<ul style="list-style-type: none"> • Vérifiez que toutes les connexions d'entrée de l'amplificateur et des enceintes ont été effectuées correctement. • Vérifiez que les commandes de gain de l'amplificateur ne sont pas tournées à fond vers le bas. • Vérifiez que la commande du volume de l'unité source du système audio du véhicule n'est pas tournée à fond vers le bas. • Si vous avez connecté une télécommande des graves optionnelle (vendue séparément) à l'amplificateur, vérifiez qu'elle n'est pas tournée à fond vers le bas (sens antihoraire).
Pas de son (le témoin d'alimentation/Protection de l'amplificateur est rouge) :	<ul style="list-style-type: none"> • Vérifiez que le système électrique du véhicule fournit à l'amplificateur entre 9V et 16V CC. Si la tension d'alimentation n'est pas dans cette plage, apportez des solutions à la situation avant d'utiliser l'amplificateur. • Si l'amplificateur est surchauffé, attendez qu'il ait refroidi avant de le réutiliser. • Débranchez toutes les enceintes de l'amplificateur et rallumez-le : <ul style="list-style-type: none"> – Si l'amplificateur s'allume (le témoin d'alimentation/Protection de l'amplificateur est orange), il y a un court-circuit dans un ou plusieurs fils des enceintes. Apportez des solutions à tous les courts-circuits avant de rebrancher les enceintes à l'amplificateur. – Si l'amplificateur ne s'allume pas (le témoin d'alimentation/Protection de l'amplificateur est rouge fixe), contactez votre revendeur agréé JBL pour obtenir de l'aide. • Si la commande de contrôle de sous niveau de canal optionnelle est connectée à l'amplificateur, vérifiez qu'elle n'est pas tournée à fond vers le bas (sens antihoraire).
Le son est trop bas, même avec la commande de volume de l'unité principale du système audio du véhicule est tourné à fond vers le haut :	<ul style="list-style-type: none"> • Vérifier les commutateurs de niveau d'entrée de l'amplificateur. S'ils sont positionnés sur » Hi1 «, tournez les commandes de gain de l'amplificateur totalement vers le bas et repositionnez le commutateur de niveau d'entrée sur » Low «. Puis effectuez à nouveau la procédure Réglage du gain de la page 7.
Le son du subwoofer est déformé :	<ul style="list-style-type: none"> • Si le commutateur de niveau d'entrée est positionné sur "Low" (bas), repositionnez-le sur "Hi1" et effectuez à nouveau la procédure de réglage de gain de la page 7 sur ces canaux. • Pendant l'écoute de musique très grave, tournez la commande amplification des graves totalement vers le bas, puis augmentez progressivement jusqu'à ce que la distorsion commence à revenir. Réduisez légèrement le réglage de la commande amplification des graves pour éliminer la distorsion et laissez-la dans cette position. • Vérifiez que la distorsion n'est pas due à l'unité source du système audio du véhicule.
Les témoins Gain de l'amplificateur s'allument en rouge fixe pendant le fonctionnement de l'amplificateur:	<ul style="list-style-type: none"> • Positionnez le commutateur de témoins de gain de l'amplificateur sur » Off «.

SPÉCIFICATIONS

GTO-1001EZ

Nombre de canaux :	1
Puissance de sortie (CEA 2006A) :	650W RMS x 1 canal sous, 14.4V DC, <1.0% THD (Taux de distorsion harmonique) 1000W RMS x 1 canal sous 2 ohms, 14.4V DC, <1.0% THD (Taux de distorsion harmonique)
Puissance maximale :	1450W x 1 canal sous 2 ohms (50Hz), 15.5V DC, 10% THD (Taux de distorsion harmonique)
Réponse en fréquence :	10Hz – 280Hz (±3dB)
Rapport signal-bruit (@ 1W) :	> 80dB
Appel de courant maximal :	95A
Fusible de rechange :	40A x 3
Dimensions (L x H x P) :	373mm x 66mm x 246mm (14-11/16" x 2-9/16" x 9-11/16")
Poids :	4.9kg (10.8 lb)

GTO-751EZ

Nombre de canaux :	1
Puissance de sortie (CEA 2006A) :	500W RMS x 1 canal sous 4 ohms, 14.4V DC, <1.0% THD (Taux de distorsion harmonique) 750W RMS x 1 canal sous 2 ohms, 14.4V DC, <1.0% THD (Taux de distorsion harmonique)
Puissance maximale :	1200W x 1 canal sous 2 ohms (50Hz), 15.5V DC, 10% THD (Taux de distorsion harmonique)
Réponse en fréquence :	10Hz – 280Hz (±3dB)
Rapport signal-bruit (@ 1W) :	> 80dB
Appel de courant maximal :	70A
Fusible de rechange :	40A x 2
Dimensions (L x H x P) :	302mm x 66mm x 246mm (11-15/16" x 2-9/16" x 9-11/16")
Poids :	4.1kg (9.0 lb)

GTO-501EZ

Nombre de canaux :	1
Puissance de sortie (CEA 2006A) :	350W RMS x 1 canal sous 4 ohms, 14.4V DC, <1.0% THD (Taux de distorsion harmonique) 500W RMS x 1 canal sous 2 ohms, 14.4V DC, <1.0% THD (Taux de distorsion harmonique)
Puissance maximale :	770W x 1 canal sous 2 ohms (50Hz), 15.5V DC, 10% THD (Taux de distorsion harmonique)
Réponse en fréquence :	10Hz – 280Hz (±3dB)
Rapport signal-bruit (@ 1W) :	> 80dB
Appel de courant maximal :	45A
Fusible de rechange :	25A x 2
Dimensions (L x H x P) :	213mm x 66mm x 246mm (8-3/8" x 2-9/16" x 9-11/16")
Poids :	2.9kg (6.4 lb)